

■
ΓΥΑΛΙΝΕΣ ΣΥΡΟΜΕΝΕΣ ΠΟΡΤΕΣ
ΓΙΑ ΕΣΩΤΕΡΙΚΕΣ ΠΟΡΤΕΣ & ΝΤΟΥΖΙΕΡΕΣ



- FLAT BAR
- MINOX ΣΥΡΟΜΕΝΗ ΠΟΡΤΑ ΜΕ ΜΑΣΙΦ ΣΥΡΟΜΕΝΟ ΑΞΟΝΑ SOLID S.S. RAIL
- MINOX ΣΥΡΟΜΕΝΗ ΠΟΡΤΑ ΜΕ ΑΝΟΞΕΙΔΩΤΗ ΕΠΙΠΕΔΗ ΛΑΜΑ S.S. FLAT LINE

FLAT BAR

συρόμενη γυάλινη πόρτα

Σχεδιασμένη για εσωτερικές εφαρμογές και ντουζιέρες. Τα υψηλής ποιότητας ανοξείδωτα εξαρτήματα παρέχονται συνοδευόμενα από εγγύηση κατασκευαστή για να εξασφαλίσουν την αξιόπιστη, καλή και αθόρυβη λειτουργία, καθώς είναι ελαφρύ και εύχρηστο. Χάριν στον έξυπνο σχεδιασμό του, το σύστημα "FLAT BAR" έρχεται σε συσκευασία Do It Yourself για τον επαγγελματία τοποθετητή.

Τα ράουλα και ο οδηγός ολίσθησης που είναι απο ανοξείδωτο χάλυβα υποστηρίζουν κρύσταλλα βάρους έως και 70Kg ενώ ελαχιστοποιούν το κενό μεταξύ σταθερού και κινητού φύλλου στα 26mm!



τεχνικές προδιαγραφές

Μέγιστη διάσταση πόρτας (με δύο ράουλα)	1,00m x 2,50m
Πάχος Γυαλιού	10mm
Μέγιστο βάρος γυαλιού	70Kg
Φινιρίσματα	Ανοξείδωτο Γυαλιστερό

! Συνδυάστε

το "KIT FLAT BAR" της INAL®
με το "KIT ΥΠΟΣΤΗΡΙΞΗΣ"
και το "KIT ΣΤΕΓΑΝΟΠΟΙΗΣΗΣ"

εξαρτήματα συστήματος



*** Απαιτούνται τρύπες**

οδηγός δαπέδου

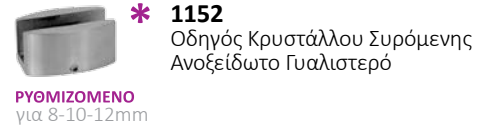

πόμολο

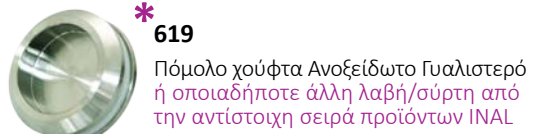

στεγανοποίηση

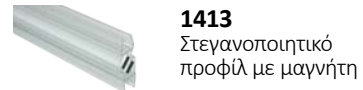
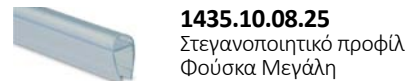
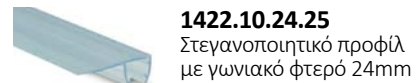

εγκοπή γυαλιού- τομή

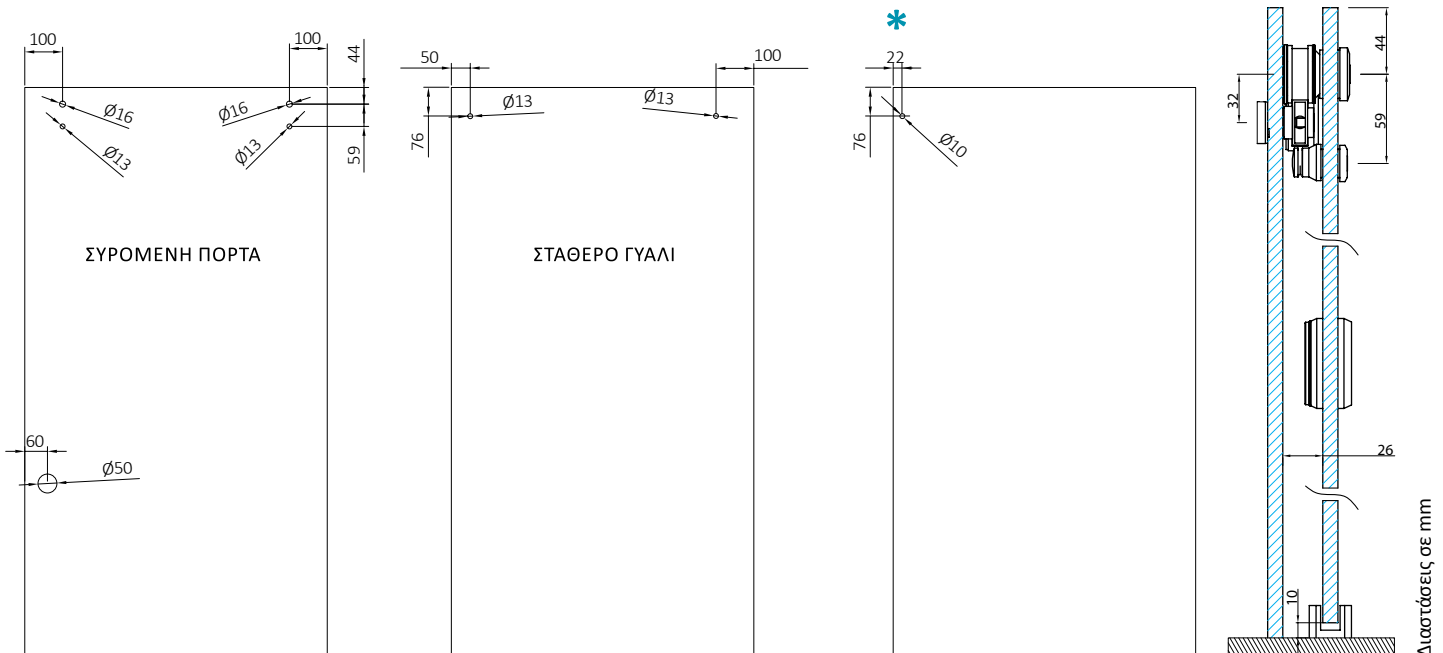

εφαρμογές DIY Kit

Κάποια απο τις παρακάτω προτάσεις είναι η λύση σας

Το σύστημα "FLAT BAR" διατίθεται σε τυποποιημένα Do It Your Self Kit για τον επαγγελματία τοποθετητή σε στάνταρτ διαστάσεις. Μπορεί πλέον να κόψει και να ετοιμάσει κάθε κατασκευή εύκολα, γρήγορα και πολύ οικονομικά, χωρίς την αναμονή και το κόστος της κομμένης στα μέτρα του παραγγελίας.

ΕΦΑΡΜΟΓΗ 1

ΚΩΔ. 366G.S.13

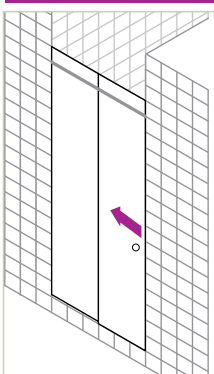

ΚΙΤ ΣΥΡΟΜΕΝΟ ΜΟΝΟΦΥΛΛΟ ΜΕ ΣΤΑΘΕΡΟ ΓΥΑΛΙ

ΚΩΔΙΚΟΣ	ΜΟΝΑΔΑ ΜΕΤ/ΣΗΣ	ΠΟΣΟΤΗΤΑ
366G.01.13	m	2
366G.02.13	ΤΕΜΑΧΙΟ	2
366G.03.13	ΤΕΜΑΧΙΟ	2
366G.04.13	ΤΕΜΑΧΙΟ	2
366G.05.13	ΤΕΜΑΧΙΟ	2
366G.06.13	ΤΕΜΑΧΙΟ	2
619.50.13	ΤΕΜΑΧΙΟ	1
1152.13	ΤΕΜΑΧΙΟ	1

+

ΚΙΤ ΣΤΕΓΑΝΟΠΟΙΗΣΗΣ 1

ΚΩΔ. 366G.S.WPR.13

ΚΩΔΙΚΟΣ	ΜΟΝΑΔΑ ΜΕΤ/ΣΗΣ	ΠΟΣΟΤΗΤΑ
1444.2010.10	ΤΕΜ. 1,00 m	1
1435.10.08.25	ΤΕΜΑΧΙΟ	1
1422.10.24.25	ΤΕΜΑΧΙΟ	1

ΚΙΤ ΣΤΗΡΙΑΞΗΣ 1

ΚΩΔ. 366G.S.SUP.13

1692.10.13	ΤΕΜ. 2,50 m	1
1692.10.1M.13	ΤΕΜ. 1,00 m	1

ΕΦΑΡΜΟΓΗ 2

ΚΩΔ. 366G.D.13

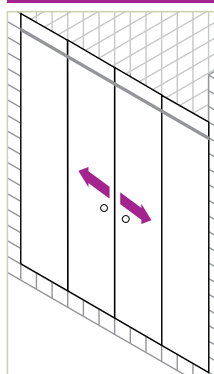

ΚΙΤ ΣΥΡΟΜΕΝΟ ΔΙΦΥΛΛΟ ΜΕ ΣΤΑΘΕΡΑ ΓΥΑΛΙΑ

ΚΩΔΙΚΟΣ	ΜΟΝΑΔΑ ΜΕΤ/ΣΗΣ	ΠΟΣΟΤΗΤΑ
366G.01.13	m	2
366G.02.13	ΤΕΜΑΧΙΟ	4
366G.03.13	ΤΕΜΑΧΙΟ	4
366G.04.13	ΤΕΜΑΧΙΟ	4
366G.05.13	ΤΕΜΑΧΙΟ	2
366G.06.13	ΤΕΜΑΧΙΟ	4
619.50.13	ΤΕΜΑΧΙΟ	2
1152.13	ΤΕΜΑΧΙΟ	2

+

ΚΙΤ ΣΤΕΓΑΝΟΠΟΙΗΣΗΣ 2

ΚΩΔ. 366G.D.WPR.13

ΚΩΔΙΚΟΣ	ΜΟΝΑΔΑ ΜΕΤ/ΣΗΣ	ΠΟΣΟΤΗΤΑ
1444.2010.10	ΤΕΜ. 1,00 m	1
1422.10.24.25	ΤΕΜΑΧΙΟ	2
1413	ΣΕΤ	1

ΚΙΤ ΣΤΗΡΙΑΞΗΣ 2

ΚΩΔ. 366G.D.SUP.13

1692.10.13	ΤΕΜ. 2,50 m	2
1692.10.1M.13	ΤΕΜ. 1,00 m	2

ΕΦΑΡΜΟΓΗ 3

ΚΩΔ. 366G.CD.13

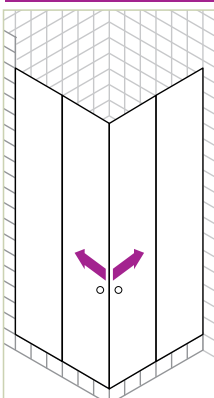

ΚΙΤ ΣΥΡΟΜΕΝΟ ΔΙΦΥΛΛΟ ΓΩΝΙΑΚΟ ΜΕ ΣΤΑΘΕΡΑ ΓΥΑΛΙΑ

ΚΩΔΙΚΟΣ	ΜΟΝΑΔΑ ΜΕΤ/ΣΗΣ	ΠΟΣΟΤΗΤΑ
366G.01.13	m	2
366G.02.13	ΤΕΜΑΧΙΟ	4
366G.03.13	ΤΕΜΑΧΙΟ	4
366G.04.13	ΤΕΜΑΧΙΟ	4
366G.05.13	ΤΕΜΑΧΙΟ	2
366G.06.13	ΤΕΜΑΧΙΟ	4
366G.07.13	ΤΕΜΑΧΙΟ	1
619.50.13	ΤΕΜΑΧΙΟ	2
1152.13	ΤΕΜΑΧΙΟ	2

+

ΚΙΤ ΣΤΕΓΑΝΟΠΟΙΗΣΗΣ 3

ΚΩΔ. 366G.CD.WPR.13

ΚΩΔΙΚΟΣ	ΜΟΝΑΔΑ ΜΕΤ/ΣΗΣ	ΠΟΣΟΤΗΤΑ
1444.2010.13	ΤΕΜ. 1,00 m	1
1422.10.24.25	ΤΕΜΑΧΙΟ	2
1413	ΣΕΤ	1

ΚΙΤ ΣΤΗΡΙΑΞΗΣ 3

ΚΩΔ. 366G.CD.SUP.13

1692.10.13	ΤΕΜ. 2,50 m	2
1692.10.1M.13	ΤΕΜ. 1,00 m	2

ΕΦΑΡΜΟΓΗ 4

ΚΩΔ. 366G.CS.13

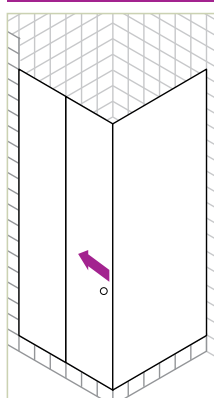

ΚΙΤ ΣΥΡΟΜΕΝΟ ΜΟΝΟΦΥΛΛΟ ΓΩΝΙΑΚΟ ΜΕ ΣΤΑΘΕΡΟ ΓΥΑΛΙ

ΚΩΔΙΚΟΣ	ΜΟΝΑΔΑ ΜΕΤ/ΣΗΣ	ΠΟΣΟΤΗΤΑ
366G.01.13	m	2
366G.02.13	ΤΕΜΑΧΙΟ	2
366G.03.13	ΤΕΜΑΧΙΟ	2
366G.04.13	ΤΕΜΑΧΙΟ	2
366G.05.13	ΤΕΜΑΧΙΟ	2
366G.06.13	ΤΕΜΑΧΙΟ	2
366G.11.13	ΤΕΜΑΧΙΟ	1
619.50.13	ΤΕΜΑΧΙΟ	1
1152.13	ΤΕΜΑΧΙΟ	1

+

ΚΙΤ ΣΤΕΓΑΝΟΠΟΙΗΣΗΣ 4

ΚΩΔ. 366G.CS.WPR.13

ΚΩΔΙΚΟΣ	ΜΟΝΑΔΑ ΜΕΤ/ΣΗΣ	ΠΟΣΟΤΗΤΑ
1444.2010.13	ΤΕΜ. 1,00 m	1
1422.10.24.25	ΤΕΜΑΧΙΟ	1
1435.10.08.25	ΤΕΜΑΧΙΟ	1

ΚΙΤ ΣΤΗΡΙΑΞΗΣ 4

ΚΩΔ. 366G.CS.SUP.13

1692.10.13	ΤΕΜ. 2,50 m	2
1692.10.1M.13	ΤΕΜ. 1,00 m	2

συρόμενη Πόρτα με μασίφ Ανοξείδωτο Άξονα για οδηγό Solid S.S. Rail



Το σύστημα της INAL® με άνω οδηγό "MINOX" από ΜΑΣΙΦ ανοξείδωτο χάλυβα.

Μία υψηλής ποιότητας και αισθητικής λύση για εσωτερικές πόρτες με ανοξείδωτα εξαρτήματα.

Εύκολη εγκατάσταση. Αθόρυβη και ομαλή λειτουργία. Διατίθεται σε τυποποιημένες και ειδικές διαστάσεις κατόπιν παραγγελίας.

εξαρτήματα συστήματος

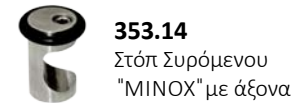
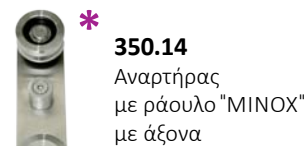

τεχνικές προδιαγραφές

Μέγιστη διάσταση πόρτας (με δύο ράουλα)	80Kg
Απόσταση σταθερού κρυστάλλου- Συρόμενου	20mm
Απόσταση τοίχου- Συρόμενου	20mm
Πάχος Γυαλιού	10mm
Φινιρίσματα	Σατινέ, Γυαλιστερό

οδηγός δαπέδου



ΡΥΘΜΙΖΟΜΕΝΟ
για 8-10-12mm

πόμολο



*** Απαιτούνται τρύπες**

στεγανοποίηση

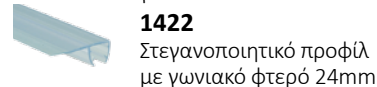
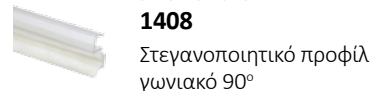
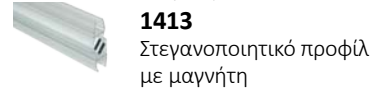
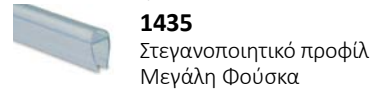
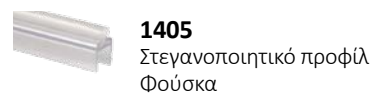

τομές - εγκοπές γυαλιού - εφαρμογές

ΣΥΡΟΜΕΝΗ ΠΟΡΤΑ ΜΕ ΜΑΣΙΦ ΑΝΟΞΕΙΔΩΤΟ ΑΞΟΝΑ ΓΙΑ ΟΔΗΓΟ SOLID S.S. RAIL

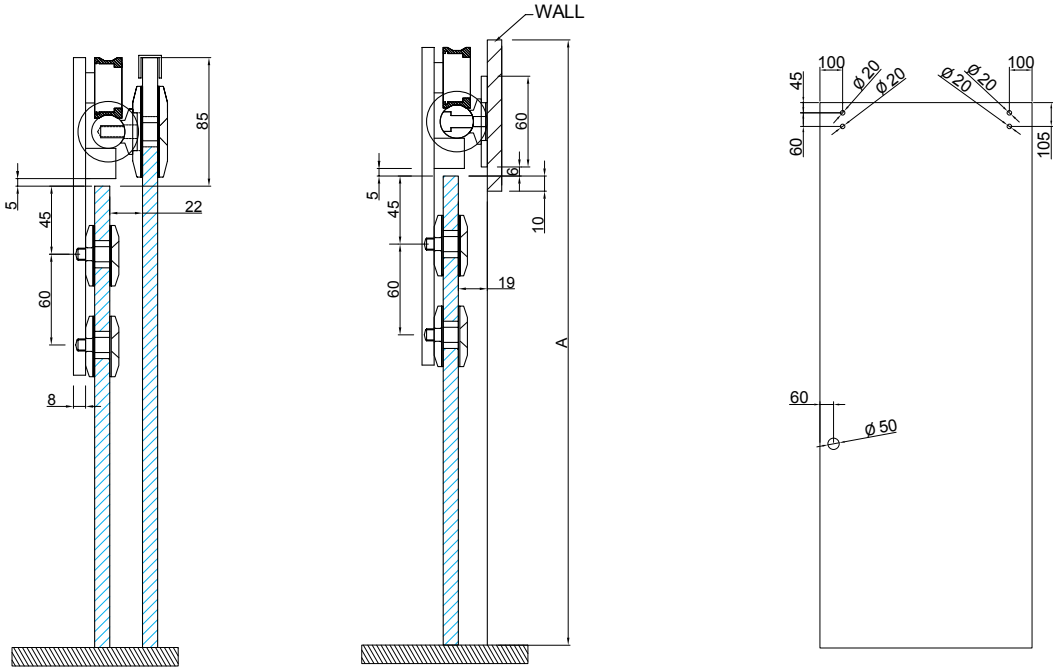

Διαστάσεις σε mm

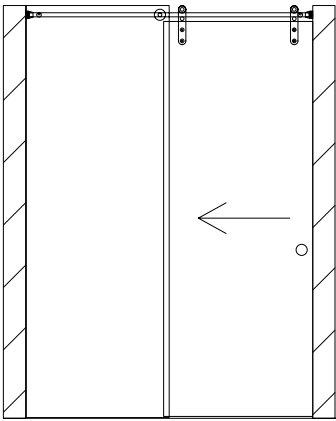

1 ΜΟΝΟΦΥΛΛΗ ΣΥΡΟΜΕΝΗ ΠΟΡΤΑ - ΜΕ ΕΝΑ ΣΤΑΘΕΡΟ ΚΡΥΣΤΑΛΛΟ

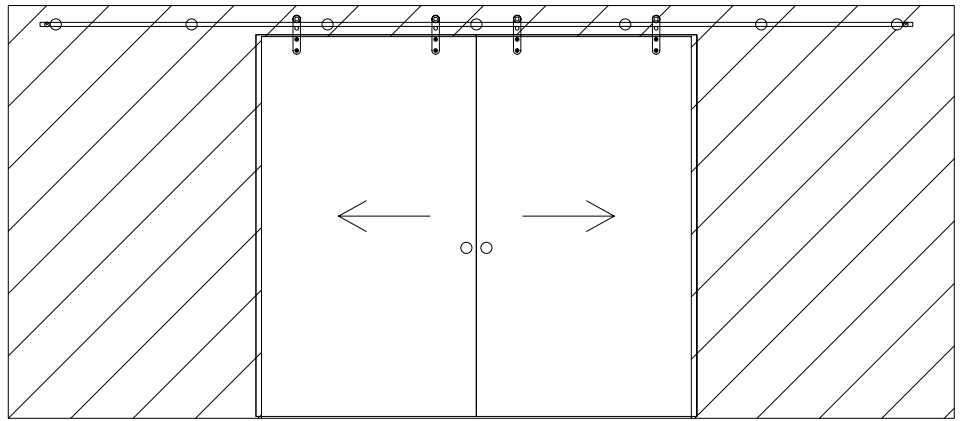

2 ΔΙΦΥΛΛΗ ΣΥΡΟΜΕΝΗ ΠΟΡΤΑ - ΤΟΙΧΟΣ

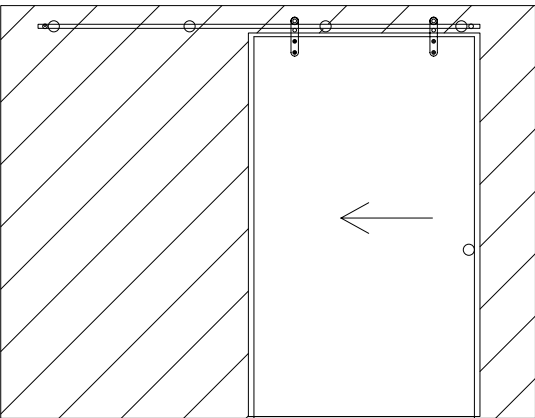

3 ΜΟΝΟΦΥΛΛΗ ΣΥΡΟΜΕΝΗ ΠΟΡΤΑ - ΤΟΙΧΟΣ

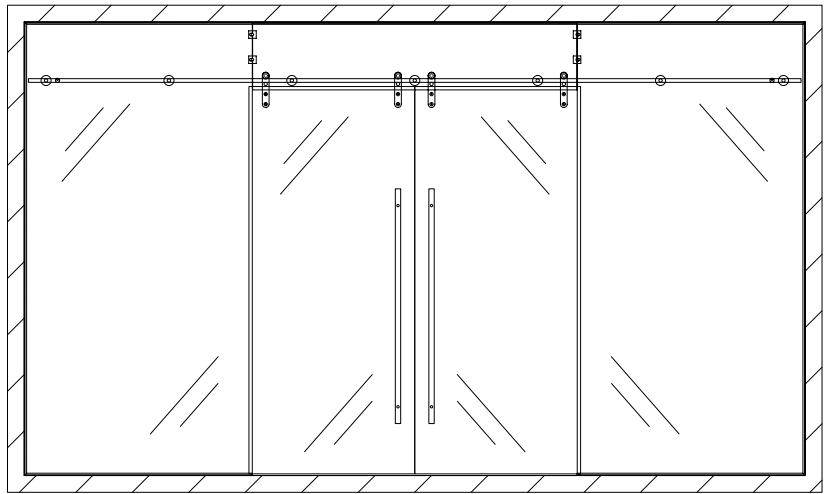

4 ΔΙΦΥΛΛΗ ΣΥΡΟΜΕΝΗ ΠΟΡΤΑ - ΔΥΟ ΣΤΑΘΕΡΑ ΚΡΥΣΤΑΛΛΑ

συρόμενη Πόρτα με Ανοξειδωτη Επίπεδη Λάμα για οδηγό S.S. Flat Line



Διατίθεται σε DIY Kit

Το σύστημα της INAL® με άνω οδηγό "MINOX" από ανοξειδωτη ΕΠΙΠΕΔΗ λάμα. Μία υψηλής ποιότητας και αισθητικής λύση για εσωτερικές πόρτες με ανοξειδωτα εξαρτήματα. Εύκολη εγκατάσταση. Αθόρυβη και ομαλή λειτουργία. Διατίθεται σε τυποποιημένες και ειδικές διαστάσεις κατόπιν παραγγελίας.

τεχνικές προδιαγραφές

Μέγιστη διάσταση πόρτας (με δύο ράουλα)	80Kg
Απόσταση τοίχου- Συρόμενου	30mm
Πάχος γυαλιού	10mm
Φινιρίσματα	Σατινέ, Γυαλιστερό

εξαρτήματα συστήματος

364.01 Οδηγός Συρόμενου "MINOX" με λάμα	364.02.14 Ράουλο "MINOX" για τον οδηγό 364	364.04.14 Ασφάλεια γυαλιού "MINOX" με λάμα	364.03 Ρυθμιζόμενο Στήριγμα Οδηγού Τοίχου "MINOX" με λάμα	364.05 Στοπ Συρόμενου "MINOX" με λάμα	1152 Οδηγός Κρυστάλλου Συρόμενης Ανοξειδωτο Γυαλιστερό	619 Πόμολο χούφτα Ανοξειδωτο Γυαλιστερό ή οποιαδήποτε άλλη λαβή/σύρτη από την αντίστοιχη σειρά προϊόντων INAL

εγκοπή γυαλιού - τομή

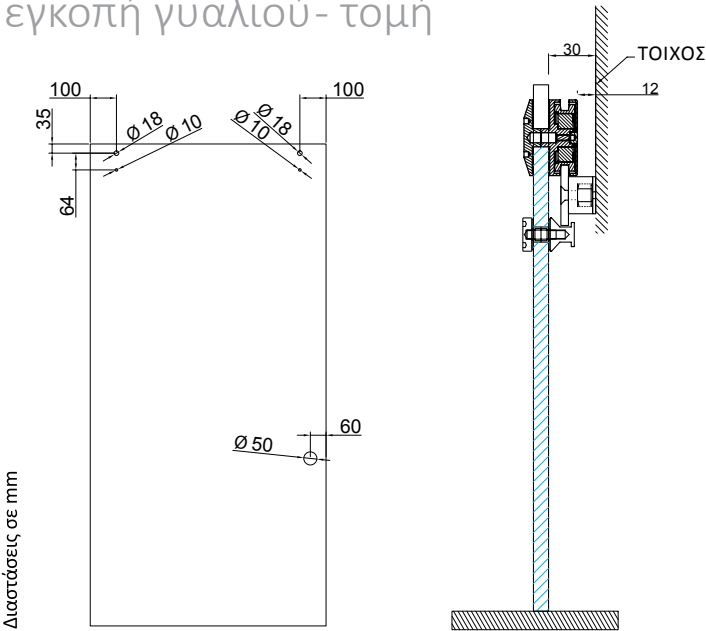

οδηγός δαπέδου, πόμολο

1152 Οδηγός Κρυστάλλου Συρόμενης Ανοξειδωτο Γυαλιστερό	619 Πόμολο χούφτα Ανοξειδωτο Γυαλιστερό ή οποιαδήποτε άλλη λαβή/σύρτη από την αντίστοιχη σειρά προϊόντων INAL

* Απαιτούνται τρύπες

στεγανοποίηση

	1405 Στεγανοποιητικό προφίλ Φούσκα
	1435 Στεγανοποιητικό προφίλ Μεγάλη Φούσκα
	1413 Στεγανοποιητικό προφίλ με μαγνήτη
	1408 Στεγανοποιητικό προφίλ γωνιακό 90°
	1422 Στεγανοποιητικό προφίλ με γωνιακό φτερό 24mm

ΣΥΡΟΜΕΝΕΣ ΓΥΑΛΙΝΕΣ ΠΟΡΤΕΣ

ΓΙΑ ΕΣΩΤΕΡΙΚΕΣ ΠΟΡΤΕΣ & ΝΤΟΥΖΙΕΡΕΣ



ΜΠΟΡΕΙΤΕ ΕΠΙΣΗΣ ΝΑ ΚΑΝΕΤΕ ΛΗΨΗ (DOWNLOAD) ΤΩΝ ΚΑΤΑΛΟΓΩΝ ΜΑΣ ΑΠΟ ΤΗΝ ΙΣΤΟΣΕΛΙΔΑ ΜΑΣ

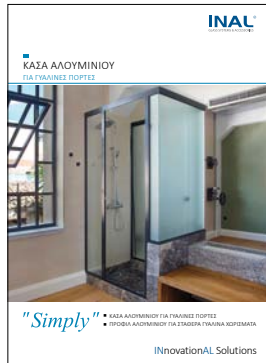

INnovationAL Solutions



ΚΕΝΤΡΙΚΑ:

ΑΠΟΛΛΩΝΙΟΥ 6, ΚΟΡΩΠΙ 194 00, ΑΤΤΙΚΗ, ΤΗΛ.: 210 6620 400, FAX: 210 6620 401

ΕΚΘΕΣΗ ΚΑΛΛΙΘΕΑΣ:

ΓΡΗΓΟΡΙΟΥ ΛΑΜΠΡΑΚΗ 10, ΚΑΛΛΙΘΕΑ 176 71, ΑΘΗΝΑ, ΤΗΛ.: 210 9576 382, FAX: 210 9576 473

ΕΚΘΕΣΗ ΑΧΑΡΝΩΝ:

Λ. ΔΗΜΟΚΡΑΤΙΑΣ 194, ΜΕΝΙΔΙ 136 71, ΑΤΤΙΚΗ, ΤΗΛ.: 210 2388 066, FAX: 210 2388 066

intermetal@inal.gr



**ISO 9001 : 2015
CERTIFIED**

www.inal.gr

[f Inal.gr](https://www.facebook.com/Inal.gr)

[in company/intermetal-sa](https://www.linkedin.com/company/intermetal-sa)